

# スタンダードブロック

15cm

寸法図

空洞ブロック

基本形  
15cm

JIS規格

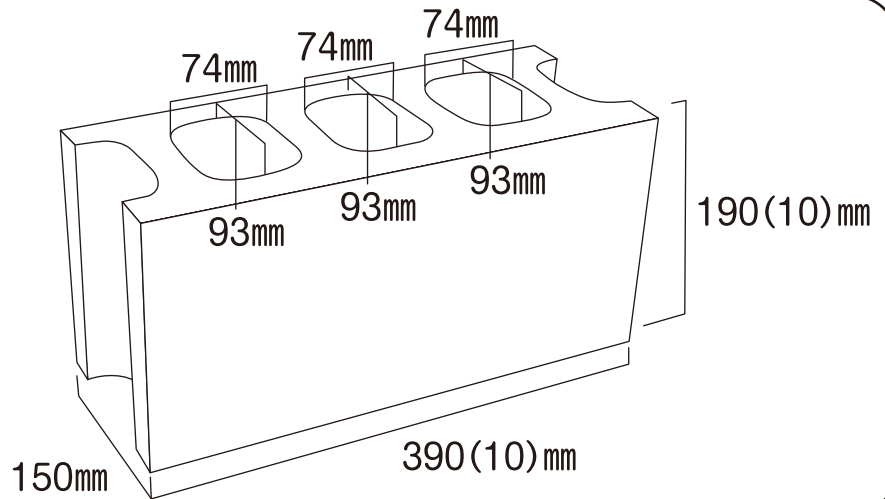

横筋形  
15cm

JIS規格

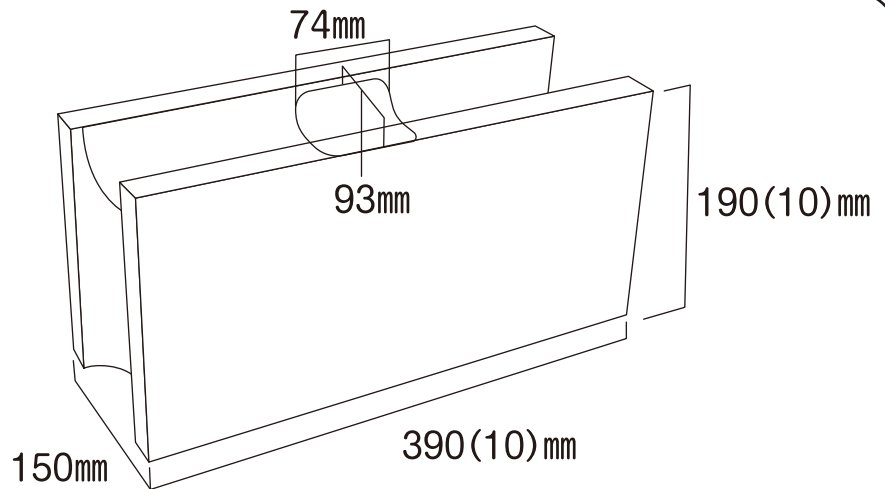

コーナー  
15cm

JIS規格

